

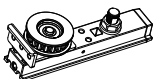

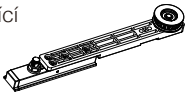

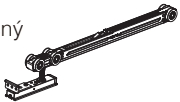





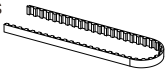

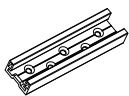

Cemux STARSHIP Kaskáda 2+0 dveře s tlumením
Dřevěné dveře 2+0 (1 křídlo pevné, 2 křídla posuvná)

CEMUX

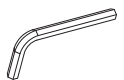
List příslušenství:

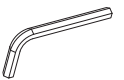
Příslušenství	Množství	Příslušenství	Množství
Krátký vodící vozík 	1	Dlouhý vodící vozík 	1
Tlumič s závěsný vozíkem 	2	Horní závěsný plát 	1
Spodní vodítko s propojením 	1	Kaskádový pás 	1
Příslušenství na přichycení pásu 	1	Horní závěsný pás (s M4*6 venkovními šrouby) 	1
Zarážka tlumiče 	2	Horní kolečka 	2
Zarážka dveří 	2	Dveřní držák 	4
ST3.5*12 šrouby 	6	Spodní vodítko 	1
4 mm imbus 	1	M4*12 vnitřní šroub 	10
2 mm imbus 	1	M4*6 vnitřní šroub 	2
ST4*3 křížový šroub do dřeva 	20		

Fixed door fittings need to be ordered separately

1. Montážní rozměry

Postup (2+1)

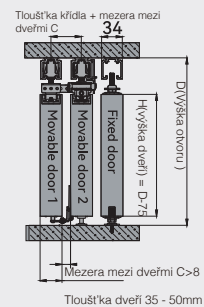
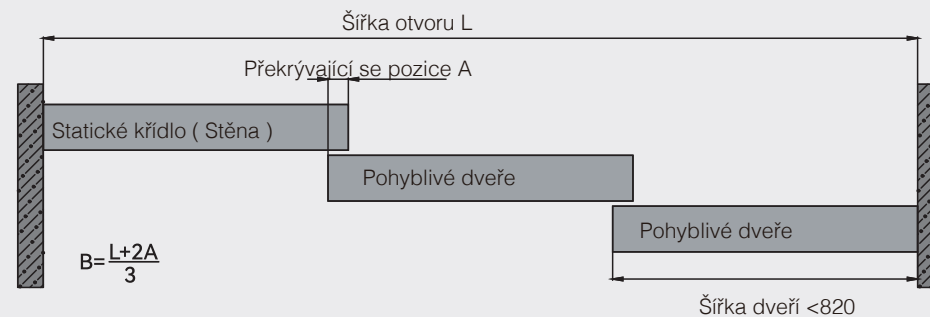

Rozměry na vyfrézování otvoru do dveří

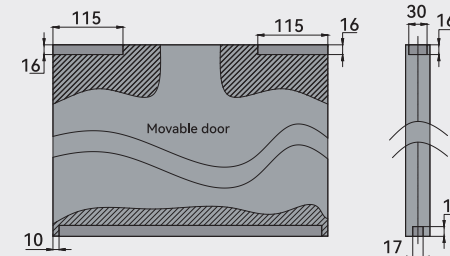

2. Instalace komponentů do kolejnice



3. Instalace kolejnice + spodního vodítka

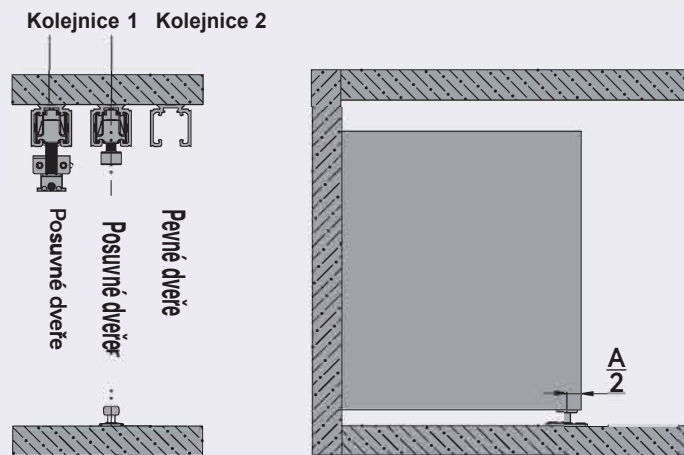

4. Montáž příslušenství do křídla

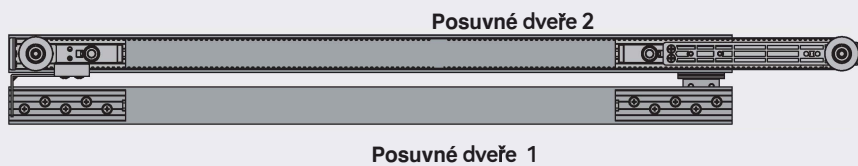

4. Přidělení dveřního držáku a spodní kolejnice do dveří

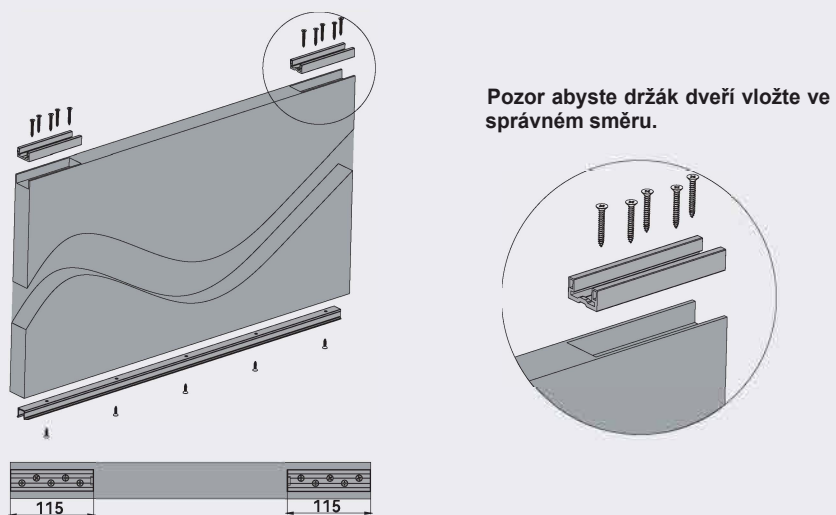

4.2 Instalace vozíků do dveří

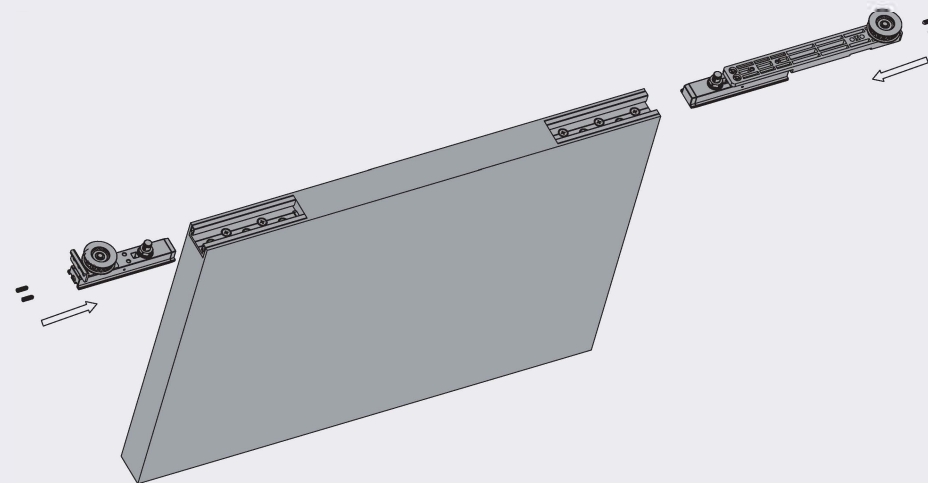

4.3 Montáž pohyblivého křídla včetně pásu a potřebného příslušenství

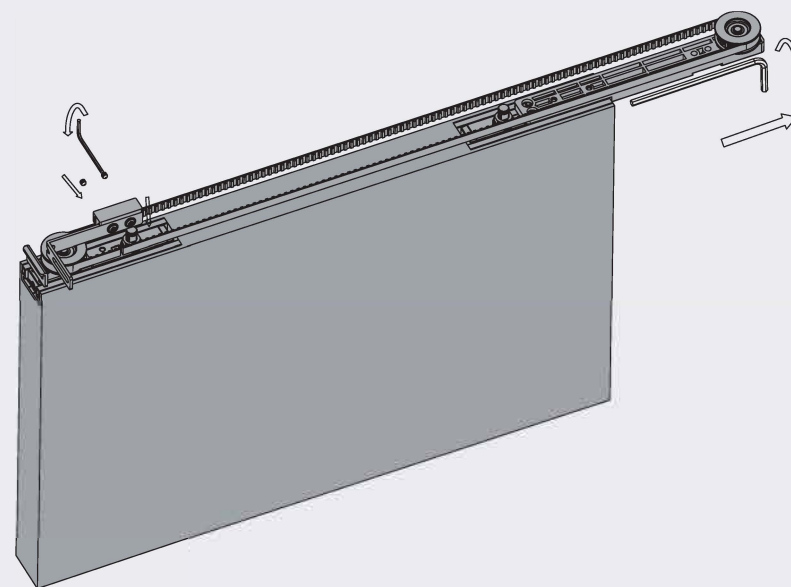

4.4 Montáž spodního vodička s připojením na pás

Přimontujte destičku ke dveřím pomocí šroubů na dřevo. Podle návodu v obrázku. Pokud se dveře otevírají z pravé strany přičtuť musí být na pravé straně. V opačném případě na druhé.

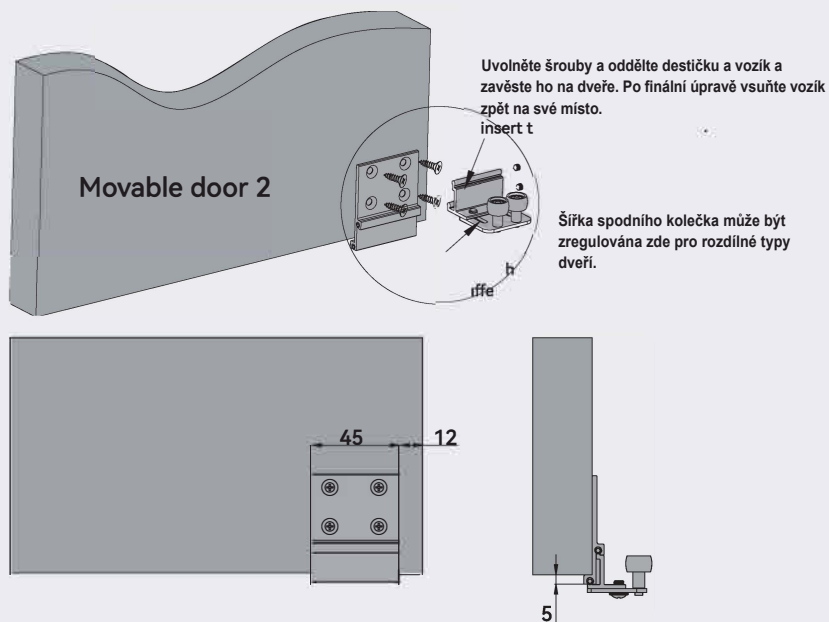

5. Montáž dveří

5.1 Následujte montážní instrukce na obrázku k správnému připevnění vozíku na kolečka.

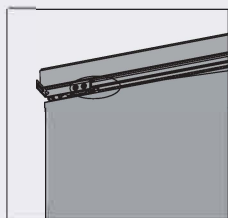

Zavěste horní vozík na horní kolečka pomocí háku.

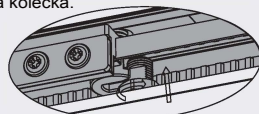
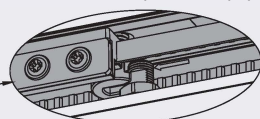

Točte matkou směrem nahoru k upevnění dveří do pozice aby nedošlo k vypadnutí dveří.

5.2 Nasad'te dveře do vozíku.

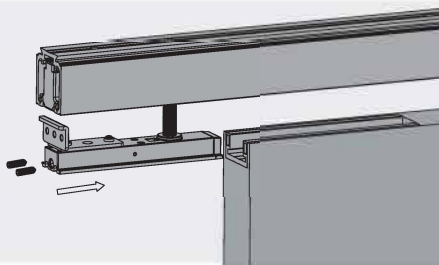

6. Připevněte podpůrný plát.

Připevněte druhé pohyblivé dveře pomocí podpůrné destičky.

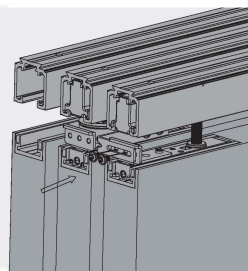

7. Připevněte horní závěsnou destičku.

Ponechte všechny pohyblivé dveře otevřené, následně připevněte kaskádový pás na dlouhý vodičí vozík.

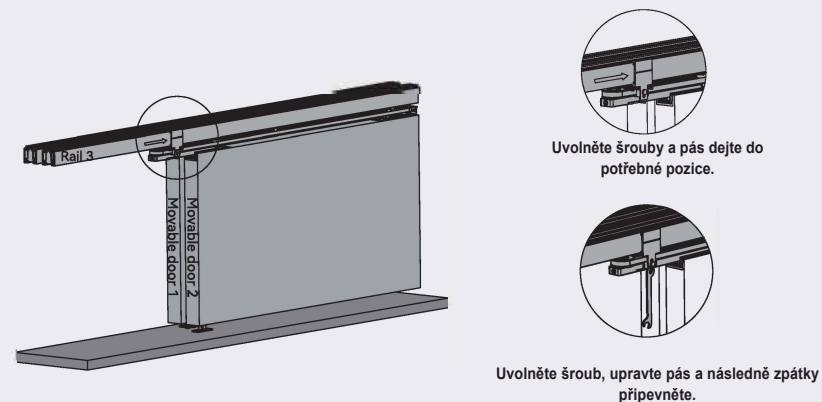

8. Instalace spodního vozítka

Zatáhněte dveře lehce ven, pak vložte spodní vodičko do spodní kolejničky dveří

Z boku vložte podpůrnou destičku a připevněte ji pomocí šroubu k zafixování dveří.

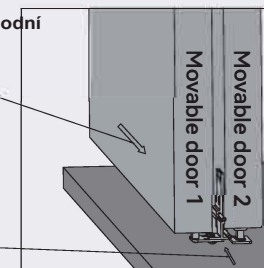

9. Úprava výšky dveří



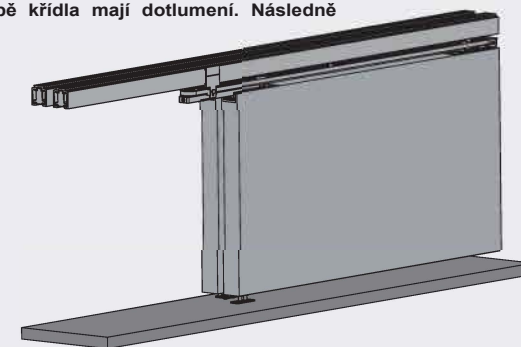





Otevřete a zavřete dveře abyste si otestovali, že tlumič funguje správně. Ujistěte se, že obě křídla mají dotlumení. Následně vložte doraz tlumiče.

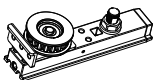
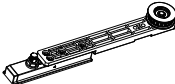
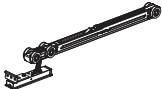

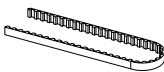
Cemux STARSHIP Kaskáda 3+0 dveře s tlumením **CEMUX**

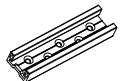
Dřevěné dveře 3+0 (1 křídlo pevné, 3 posuvné)

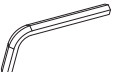
List příslušenství:

Příslušenství	Množství	Příslušenství	Množství
Krátký vodící vozík 	2	Dlouhý vodící vozík 	2
Tlumič s závěsný vozíkem 	2	Horní závěsný plát 	1
Spodní vodítko s propojením 	2	Kaskádový pás 	2
Příslušenství na přichycení pásu 	2	Horní závěsný pás (s M4*6 venkovními šrouby) 	1
Příslušenství na úpravu pozice pásu 	1	Horní kolečka 	4
Zarážka tlumiče 	2	Dveřní držák 	6
Zarážka dveří 	4	Spodní vodítko 	1
ST3.5*12 šrouby 	10	M4*12 vnitřní šroub 	18
4 mm imbus 	1	M4*6 vnitřní šroub 	4
M5*12 Venkovní šroub 	2	ST4*30 křížový šroub do dřeva 	30
2 mm imbus 	1		

Fixed door fittings need to be ordered separately

1. Montážní rozměry

Postup (2+1)

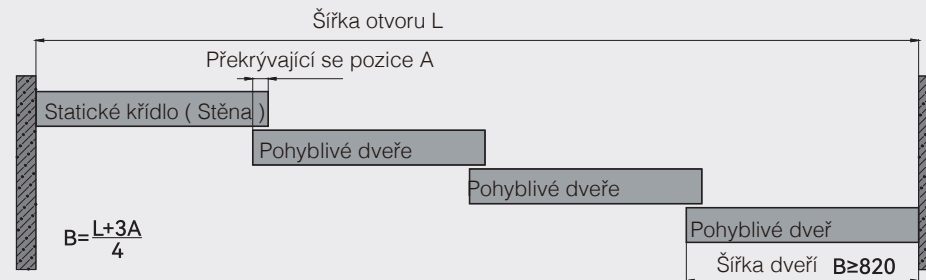

Dimenze na vyfrézování otvoru do dveří

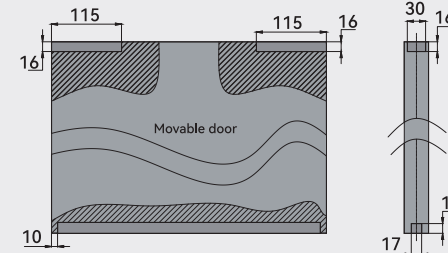
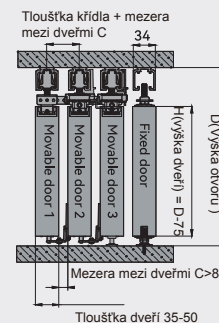

2. Instalace komponentů do kolejničky

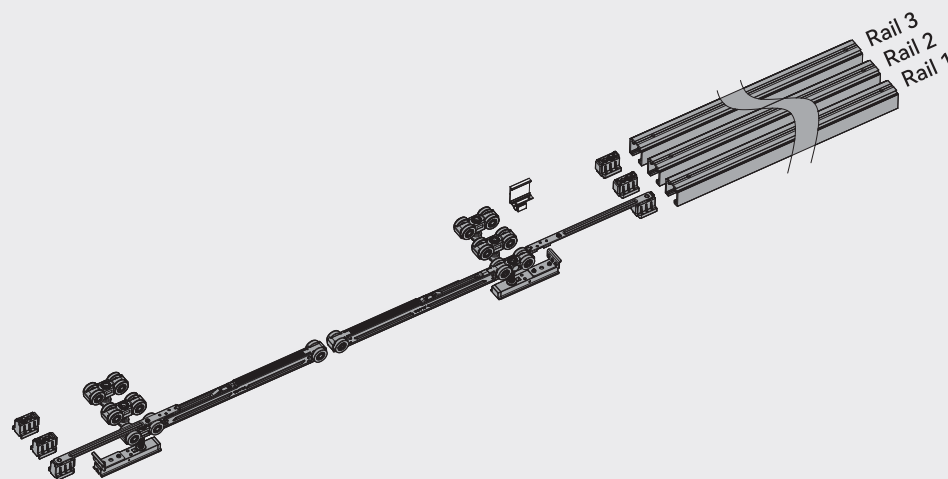

3. Instalace kolejnice + spodního vodítka

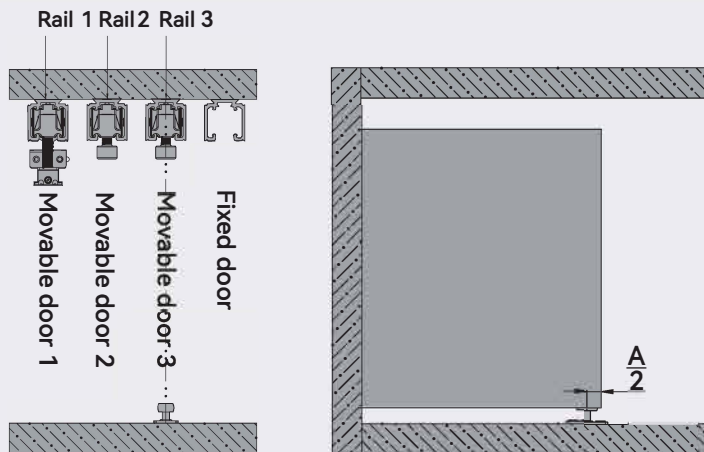

4. Montáž příslušenství do křídla



4.1 Přidělání dveřního držáku a spodní kolejnice do dveří

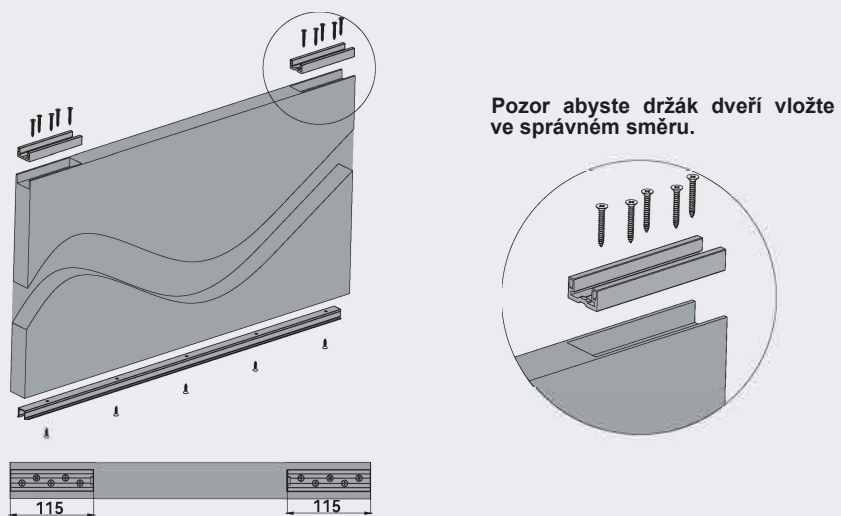

4.2 Instalace vozíků do dveří

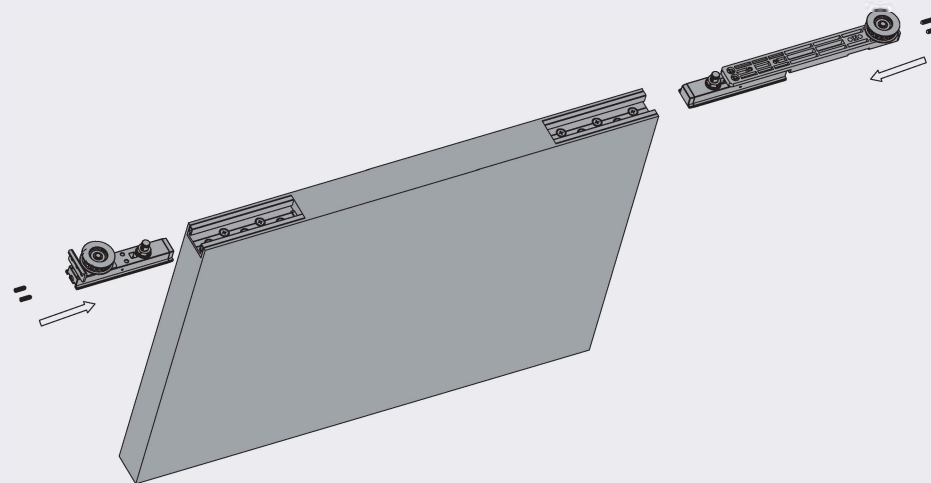

4.3 Montáž pohyblivého křídla včetně pásu a potřebného příslušenství

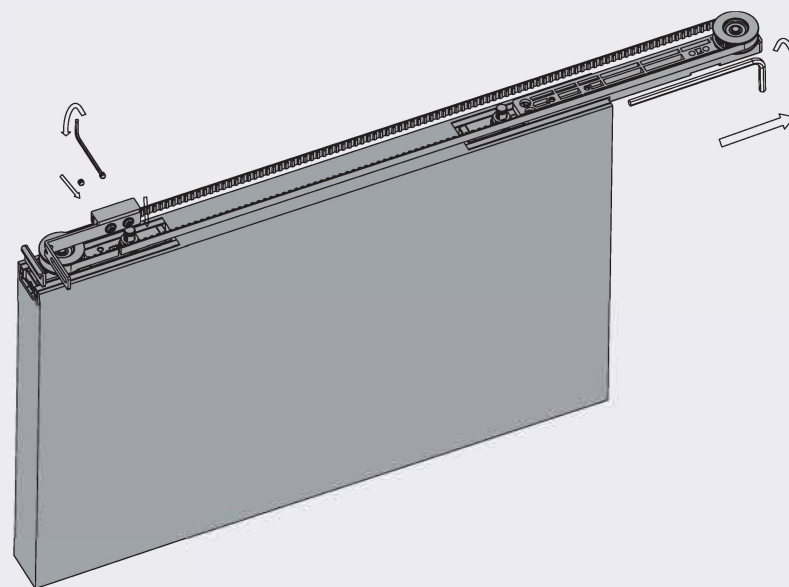

4. Upravte kaskádový pás

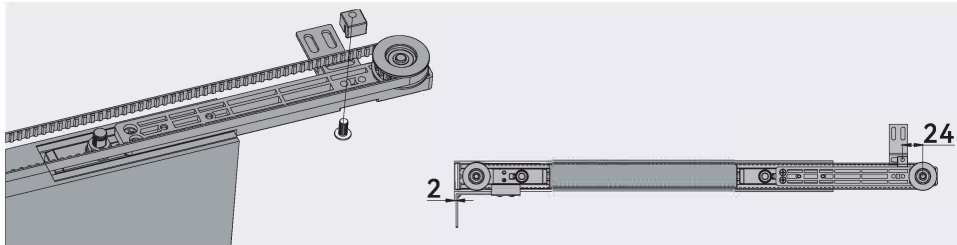

4. Montáž spodního vodítka s připojením na pás

Přimontujte destičku ke dveřím pomocí šroubů na dřevo. Podle návodu v obrázku. Pokud se dveře otvírají z pravé strany příchutí musí být na pravé straně. V opačném případě na druhé.

Uvolněte šrouby a oddělte destičku a vozík a zavěste ho na dveře. Po finální úpravě vsuňte vozík zpět na své místo.

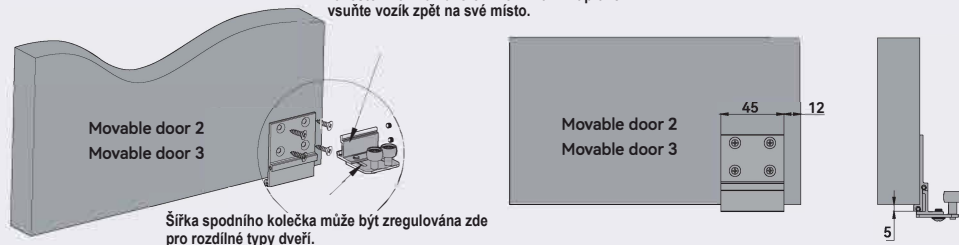

Šířka spodního kolečka může být zregulována zde pro rozdílné typy dveří.

5. Montáž dveří

Následujte montážní instrukce na obrázku k správnému připevnění vozíku na kolečka.

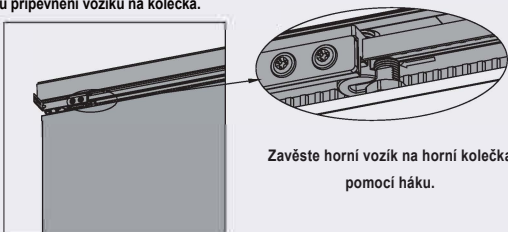

Zavěste horní vozík na horní kolečka pomocí háku.

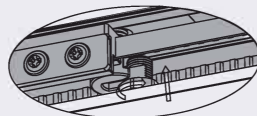

Točte matkou směrem nahoru k upevnění dveří do pozice aby nedošlo k vypadnutí dveří.

5.1 Nasadíte dveře do vozíku.

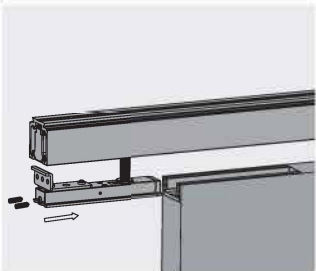

6. Upevněte podpůrný plát.

Připevněte pohyblivé dveře pomocí podpůrné destičky.

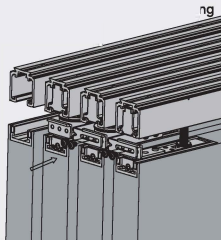

7. Upravte a připevněte destičku.

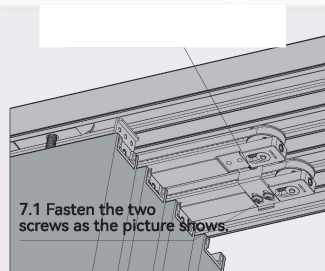

7.1 Fasten the two screws as the picture shows.

Připevněte jako na obrázku.

8. Připevněte horní závěsnou destičku.

Ponechte všechny pohyblivé dveře otevřené, následně připevněte kaskádový pás na dlouhý vodící vozík.

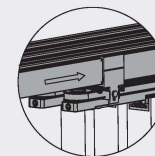
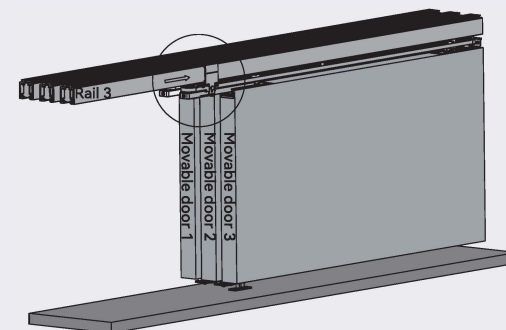

Uvolněte šrouby a pás dejte do potřebné pozice.

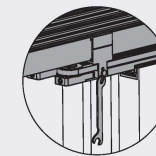

Uvolněte šroub, upravte pás a následně zpátky připevněte.

9. Instalace spodního vozítka

Zatáhněte dveře lehce ven, pak vložte spodní vodítko do spodní kolejnice dveří

Z boku vložte podpůrnou destičku a připevněte ji pomocí šroubu k zafixování dveří.

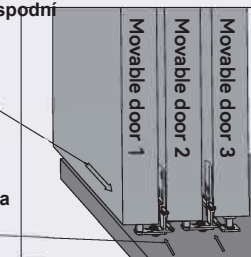

10. Úprava výšky dveří

Otevřete a zavřete dveře abyste si otestovali, že tlumič funguje správně. Ujistěte se, že obě křídla mají dotlumení. Následně vložte doraz tlumiče.

